

**artikel 141/8/20 und Omega profil**  
laufrolle für verschiebbare Tore

**artikel 141/8/20**

■ 1-Lager Rollen mit Durchmesser 80 mm dienen zur Sicherung der Torfahrt auf dem Omega- Profil. Tragfähigkeit der 2 Laufrollen für Tore bis 400 kg

■ oberflächebearbeitung durch Verzinkung

■ einzelpackung

■ Omega – Profil wird in 3 oder 6 m geliefert

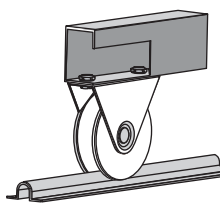
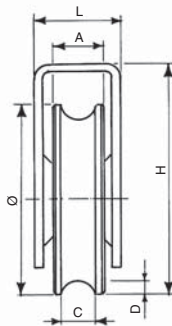

Posten	Durchmesser [mm]	Gewicht [g]	Min. bestellte Packung [st]	Max. Belastung* [kg]	Abmessung [mm]					
					A	C	D	H	L	
<b>1-Lager Laufrolle</b>										
141/7/20	70	730	12	400	20	16	8	90	36	
141/8/20	80	890	1	400	20	16	8	95	36	
141/9/20	90	1090	12	400	20	16	8	100	36	105
141/10/20	100	1300			25	20	10	95		
141/8/25	80	850			25	20	10	95		
141/10/25	100	1310			25	20	10	105		
<b>2-Lager Laufrolle</b>										
141/10/32/2	100	1730	8	600	32	20	10	102	41	

— angeführte Posten in der Tabelle – am Lager

**artikel 130/8/20 a 130/10/20**  
Laufrolle für Schiebetore

**artikel 130/8/20**

■ laufrolle mit Durchmesser 80 mm

**artikel 130/10/20**

■ laufrolle mit Durchmesser 100 mm

■ rollen sind für Torfahrt auf V-Profil bestimmt

■ jede Rolle ist mit einem Lager und einer Konsole für Schweißmontage ausgestattet

■ max. erlaubtes Gewicht des Tores bei Benutzung von 2 Rollen ist 400 kg

■ oberflächebearbeitung durch Verzinkung

■ einzelpackung

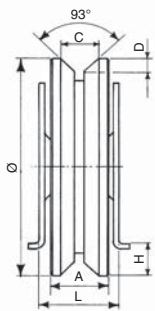

Posten	Durchmesser [mm]	Gewicht [g]	Min. bestellte Packung [st]	Max. Belastung* [kg]	Abmessungen [mm]					
					A	C	D	H	L	
130/8/20	80	800	1	400	20	13	4	12	33	
130/10/20	100	1200	1	400	20	13	4	22	33	

— angeführte Angaben in der Tabelle - am Lager

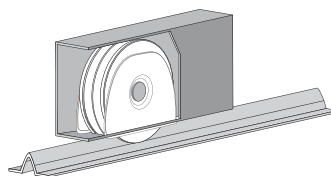

**artikel 161.2**  
oberer Endanschlag

- bestimmt für Arretierung des oberen Tores in geschlossener Lage
- mit zwei Nylonzylindern für einfache Torführung ausgestattet
- anschlagmündung ist ausgeweitet, damit das Tor auch bei erschwerten Witterungsbedingungen zuverlässig parken kann
- oberflächebearbeitung durch Verzinkung
- einzelpackung

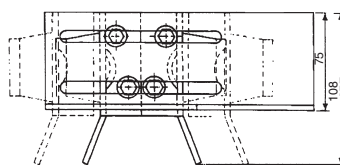
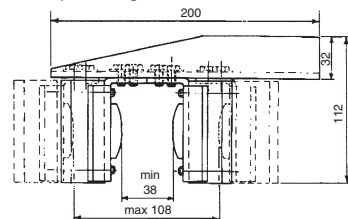

**VV-N / VV-M**  
nylonrolle / messingrolle

- für obere Führungsschiene
- oberflächebearbeitung von Metallteilen durch Verzinkung
- einzelpackung



- VV-N nylonrolle
- VV-M messingrolle

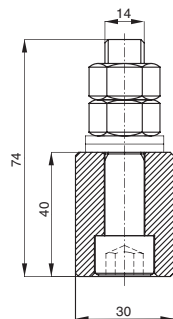

# Beschlag für Schiebetore und freitragende Tore

Verkäufer:

**TECHNOPARK®**

Zahnstangen Laufwerke Typen für Schiebetore



**HR100.N / HR050.N / HR100.O**  
nylon- und Stahlzahnstangen

**HR100.N**

- nylonzahnstange mit Stahlkern 10 × 10 mm, Länge 1 m
- garantiert schnellen Gang und deswegen ist vor allem für Privattore geeignet
- geliefert einschl. selbstschneidender Montageschrauben und Unterlagen für Tore bis 800 kg

**HR050.N**

- nylonzahnstange mit 5 Stützhaltern, Länge 2 × 0,5 m
- geliefert einschl. selbstschneidender Montageschrauben mit quadrafförmigen Unterlagen für Zahnstangehalter
- M4 für Tore bis 350 kg

**HR100.O**

- stahlzahnstange mit Abmessung 30 × 12 mm, Länge 1 m, Oberflächebearbeitung durch galvanische Verzinkung
- für industrielle Tore mit ununterbrochenem Betrieb geeignet
- Lieferung einschl. Montageschrauben
- für Tore bis 1200 kg

**HR100.N**

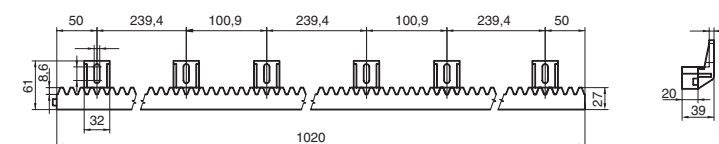

**HR050.N**

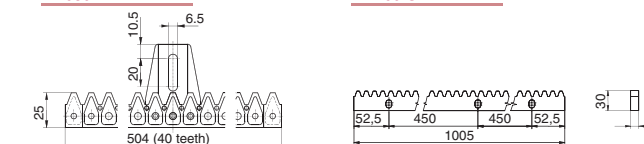

**HR100.O**

**artikel 156**  
hakenschloss und Montagekiste für Schloss

- schloss für Absperren händisch geschobenen freitragenden Tores oder verschiebbaren Tores in geschlossener Lage
- mit zylindrischer Einlage mit 3 Schlüsseln ausgestattet
- oberflächebearbeitung durch Verzinkung
- schloss und Montagekiste in getrennten Einzelpackungen

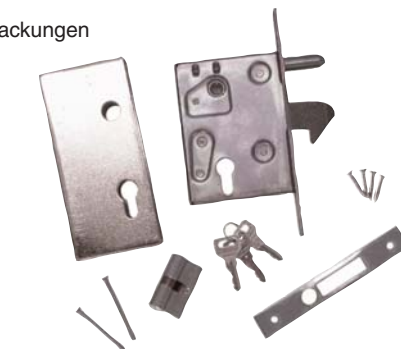
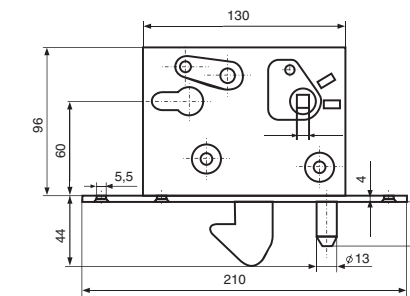

## Typen für Schiebetore

Weitere gelieferte Rolletype und Zubehör für Torherstellung finden sie im Beschlag-Katalog

Reihe 444 für Privat

VO 444

VO 444 - traglaufwerk 1500 mm lang, verkapselte Lager, verzinkt (max. Belastung 300 kg), für Durchfahrt 4,5 m



- profil mit 4 mm-Wand ermöglicht ihnen, das Tor in die Lichtbreite der Durchfahrt von 4,5 m und bis 300 kg des Torgewichtes hinaufzutragen (geliefert in 6 m, schwarz)
- kleine Abmessungen ermöglichen ihnen, wirklich elegante, leichte Tore zu konstruieren
- es reicht nur ein Laufwerk für das ganze Tor – einfach zu setzen, komplizierte Abstellungen fallen weg
- endlich wirklich ein niedriger Preis
- kunststoffabdichtung für Profil U 444
- auslaftasche hat 2 längliche Löcher für bequeme Montage aufgefräst und einen Gummianschlag für schonendes Torparken
- patentierte Lösung TECHNOPARK
- profildeckung schützt das Profil im Winter vor Schnee
- für Reihe 444 ist das Antriebset ROKCH geeignet
- wir empfehlen Kleben für einen tollen Preis:
  - 74011BD - 380 ml bis -5 °C, Profi-Packung
  - WITHER 410 - 410 ml bis -20 °C
  - BRM 10 - gewindestangen M10

Beschlag - reihe 444



KA 444 tasche für Auslaufrolle  
 CP 444 / CP 444.Z C Profil, Länge 6 m, schwarz  
 U 444 kunststoffabdichtung für Profil CP 444  
 KO 444 auslaufrolle  
 74011BD flüssiger Ankermörtel, Profipackung 380 ml

VO 444 CP 444

Reihe 555 für Mehrheit

VO 555 / VO 555.N

VO 555 / VO 555.N - laufwerk 1500 mm, verkapselte Lager für Durchfahrt 6,5 m



- VO 555 - pendelndes Laufwerk mit großer Toleranz bei der Aufsetzung in beiden Achsen, verkapselte Lager, verzinkt (2 Stück für max. Belastung 600 kg), max. Abhub 6,5 m
- VO 555.N - pendelndes Traglaufwerk mit großer Toleranz bei der Aufsetzung in beiden Achsen, verkapselte Lager, verzinkt mit Nylonrollen (2 Stück pro max. 600 kg), max. Anhub 6,5 m
- robuste Laufwerke sind für große Betriebe dimensioniert
- erhöhte Anzahl von Lagern verlängert Haltbarkeit ihres Tores
- kunststoffabdichtung schützt im Winter vor Schnee
- stärke der Profilwand 5,5 mm ist extra hochwertiges
- profil mit Kunststoffabdichtung bedeckt
- wir empfehlen Antrieb NYOTA 115, ROBO KCH
- wir empfehlen Kleben für einen tollen Preis:
  - 74011BD - 380 ml bis -5 °C, Profi-Packung
  - WITHER 410 - 410 ml bis -20 °C
  - BRM 12 - gewindestangen M12

Beschlag - reihe 555



KA 555 tasche für Laufrolle  
 CP 555 / CP 555.Z C Profil, Länge 6 m, schwarz / feuerverzinkt  
 U 555 kunststoffabdichtung für Profil CP 555  
 KO 555 auslaufrolle  
 DK 555 konsole für Taschenbefestigung KA 555 auf Wand

VO 555 Taschenbefestigung KA 555

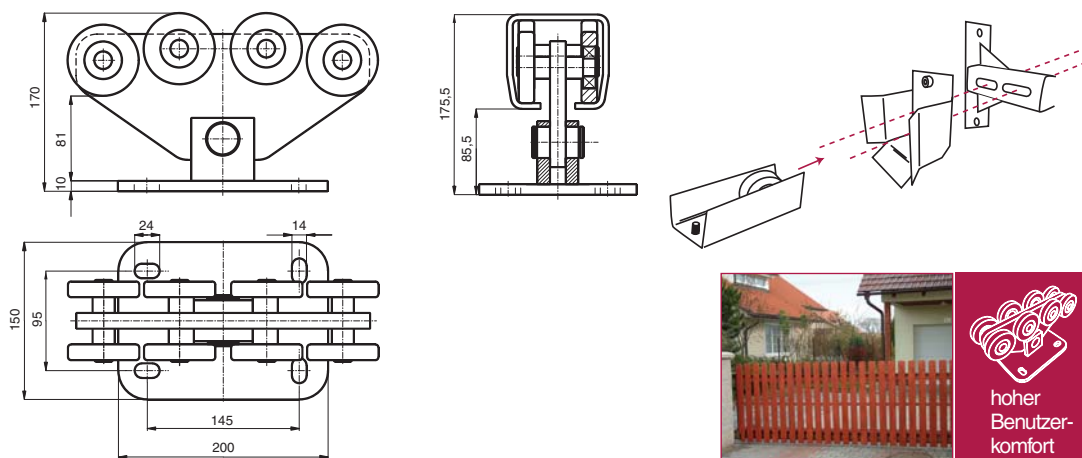

hoher Benutzerkomfort

Reihe 601 Für Firmen

VO 601

VO 601 - pendelndes Traglaufwerk für Geschäftsfirmen und Staatssektor (Laufwerkbelastung ist 800 kg), für Durchfahrt 10 m



- starkes Profil setzt ihnen 800 kg in 10 m hinauf (geliefert in 6 m, schwarz und feuerverzinkt) bei einem sehr guten Preis
- ideal für Geschäftsfirmen und Produzenten, Lager und Institutionen
- 2 robuste zweifache pendelnde Laufwerke sind für große Betriebe dimensioniert
- erhöhte Anzahl von Lagern verlängert Haltbarkeit ihres Tores
- ideale Stärke der Profilwand ist 5,5 mm
- kunststoffabdichtung des Profils CP 555 / CP 555.Z
- auslaftasche hat 2 längliche Löcher für bequeme Montage aufgefräst und einen Gummianschlag für schonendes Torparken
- wir empfehlen Antrieb THOR oder NYOTA 115
- profildeckung schützt das Profil im Winter vor Schnee

Beschlag - Reihe 555



KA 555 tasche für Auslaufrolle  
 CP 555 / CP 555.Z C profil, Länge 6 m, schwarz / feuerverzinkt  
 U 555 kunststoffabdichtung für Profil CP 555  
 KO 555 auslaufrolle  
 DK 555 konsole für Taschenbefestigung KA 555 auf Mauer

VO 601 CP 555

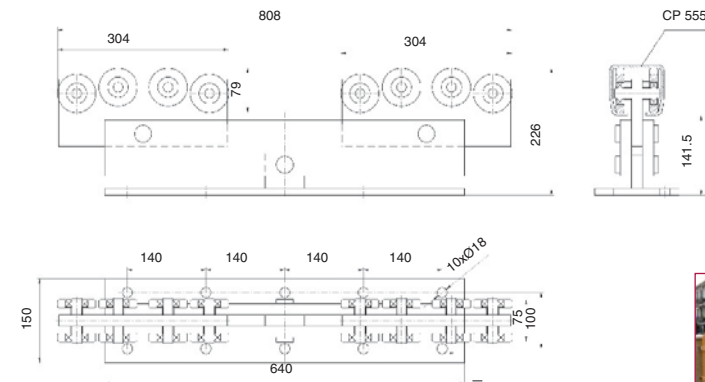

hoher Benutzerkomfort

Reihe 666 für Herstellung

VO 666

VO 666 - zweifaches pendelndes Traglaufwerk für Verkehrsvertriebe und Produzenten (Belastung 1200 kg), für Durchfahrt 15 m



- verstärktes Trageprofil (Wand 6,5 mm) ermöglicht das Tor in die Lichtbreite der Durchfahrt von 15 m bei 1200 kg des gesamten Torgewichtes hinaufzutragen (geliefert in 6 m, verzinkt)
- 2 große Laufwerke mit 2 Bolzen
- auslaufrolle mit Profildeckung geliefert
- zerlegbarer Profilverchluss mit Profildeckung
- auslaftasche hat 2 längliche Löcher für bequeme Montage aufgefräst und einen Gummianschlag für schonendes Torparken
- wir empfehlen den Antrieb MEC 200 und FIBO 400
- durch die Verdeckung des Profils wird das Profil im Winter vor Schnee geschützt

Beschlag - Reihe 666

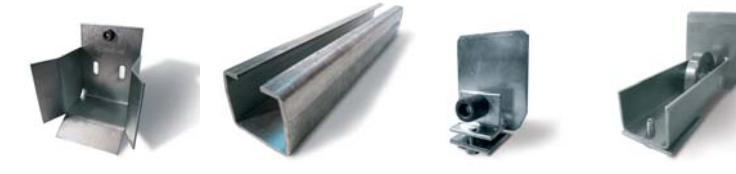

KA 666 tasche für Auslaufrolle  
 CP 666 C Profil, Länge 6 m, schwarz / galvanisch verzinkt  
 UP 666 zerlegbarer Verschluss für C Profil  
 KO 666 auslaufrolle

VO 666 CP 666

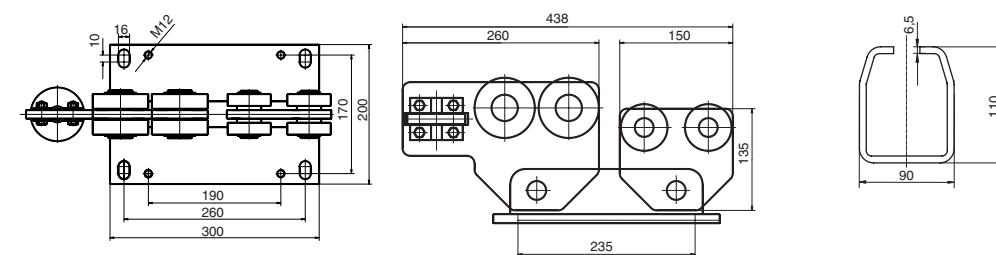

hoher Benutzerkomfort